



สถาบันน่านิเทศศาสนคุณ

ธนาคารน้ำใต้ดิน



สถาบันน่านิเทศศาสนคุณ

นวัตกรรมหลวงพ่อ-ธนาคารน้ำใต้ดิน



ปราชญ์ชาวบ้านไทย ใจรักแผ่นดิน



นวัตกรรมหลวงพ่อ-ธนาคารน้ำใต้ดิน

วัตถุประสงค์

- ✓ เพื่อเก็บน้ำแล้ง
- ✓ เพื่อเก็บน้ำท่วม
- ✓ เพื่อเก็บน้ำเค็ม
- ✓ เพื่อแก้ไขน้ำเสียหรือน้ำไม่มีคุณภาพ
- ✓ เพื่อแก้ไขให้น้ำใช้ได้

นวัตกรรมหลวงพ่อ-ธนาคารน้ำใต้ดิน



หลักการบ่อักเก็บและส่งน้ำ

โดย

สถาบันน้ำพุเตศศาสนคุณ

นวัตกรรมหลวงพ่อดิน-ธนาคารน้ำใต้ดิน



สถาบันน้ำนิเทศศาสตร์คุณ

การกักเก็บและส่งน้ำลงชั้นใต้ดิน (เก็บใต้ดินเหนียว)

นวัตกรรมหลวงพ่อ-ธนาคารน้ำใต้ดิน



สถาบันน้ำเพื่อสุขภาพ

ลักษณะของชั้นดินตามธรรมชาติ

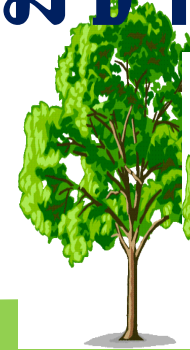

ชั้นดินอ่อน

ชั้นดินเหนียว

ชั้นหินอุ้มน้ำ

ชั้นกรวดทรายมีน้ำใต้ดิน

นวัตกรรมหลวงพ่อ-ธนาคารน้ำใต้ดิน



สถาบันน้ำเพื่อศึกษาคุณ

ลักษณะของชั้นดินตามธรรมชาติ

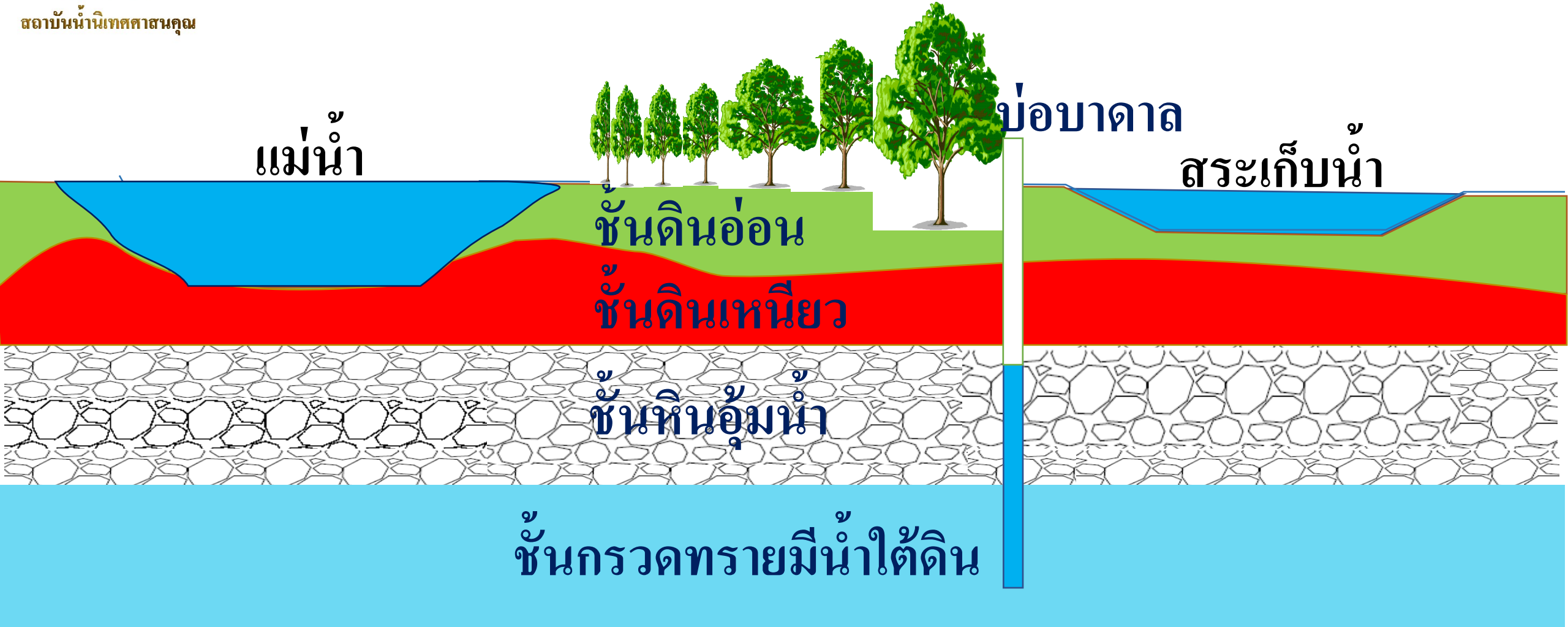

นวัตกรรมหลวงพ่อ-ธนาการน้ำใต้ดิน



สถาบันน้ำนิเทศศาสตร์คุณ

ระบบเติมน้ำลงชั้นใต้ดิน

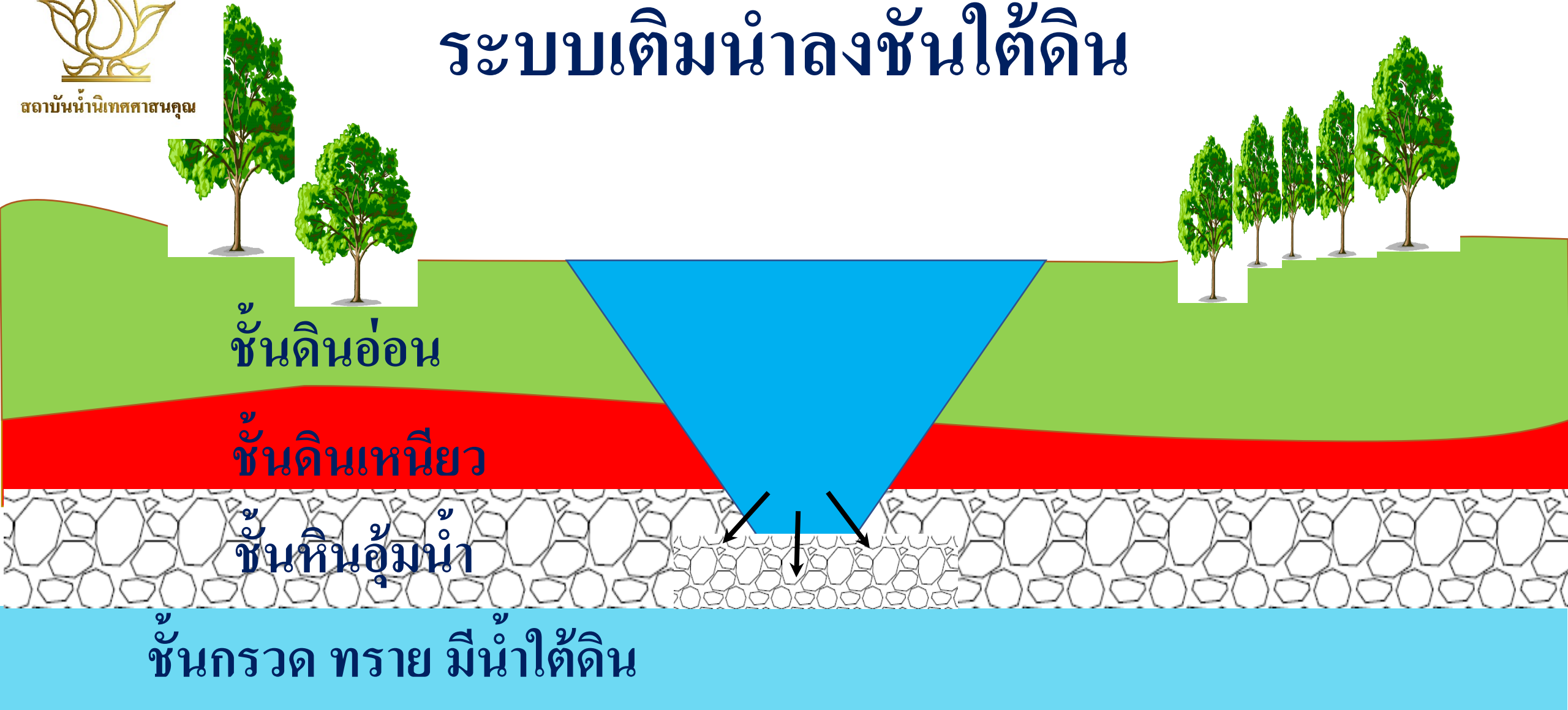

นวัตกรรมหลวงพ่อ-ธนาคารน้ำใต้ดิน



สถาบันน้ำวิทยาศาสตร์

บ่อสังเกตการณ์ (ตรวจสอบระดับน้ำใต้ดิน และตรวจสอบคุณภาพน้ำ)

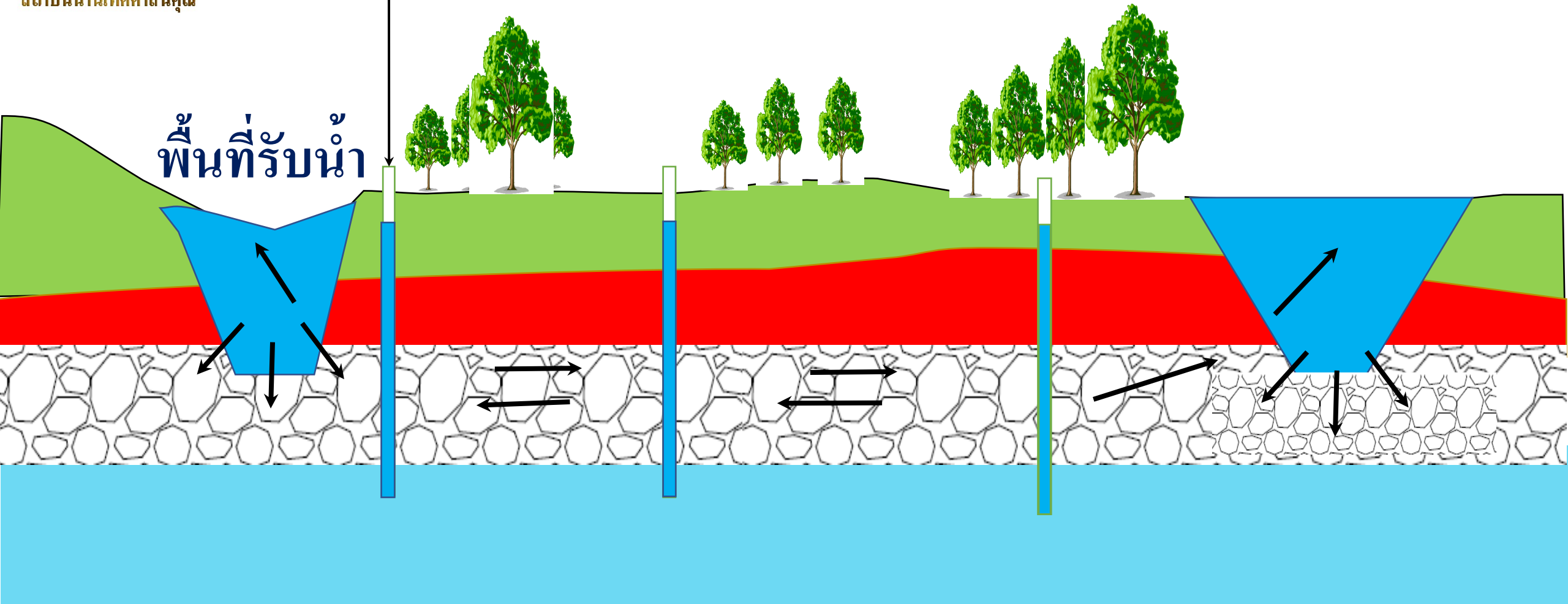

นวัตกรรมหลวงพ่อ-ธนาการน้ำใต้ดิน



สถาบันน้ำวิทยาศาสตร์

ระบบเติมน้ำลงชั้นใต้ดิน

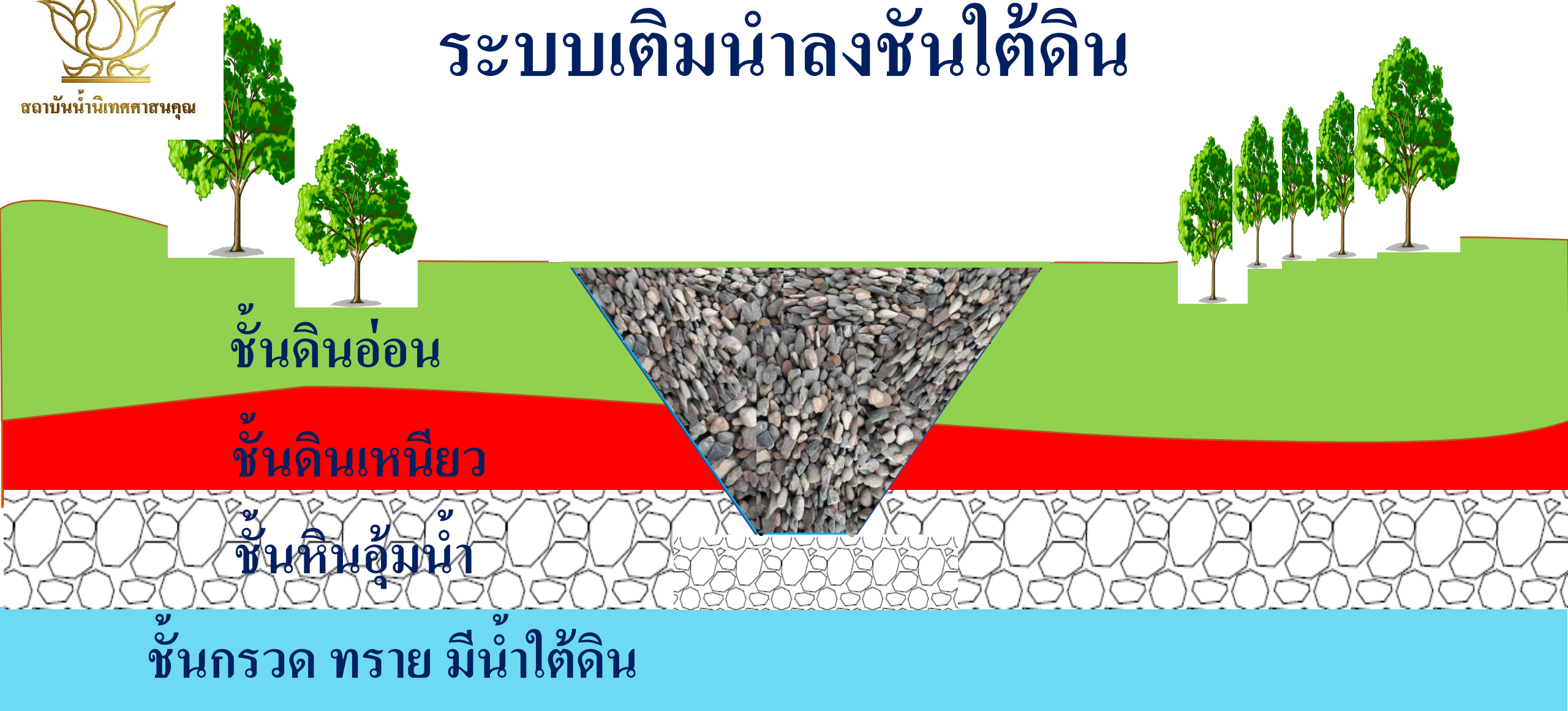

นวัตกรรมหลวงพ่อ-ธนาคารน้ำใต้ดิน



สถาบันน้ำนิเทศศาสตร์คุณ

ระบบบ่อส่งน้ำ



นวัตกรรมหลวงพ่อ-ธนาคารน้ำใต้ดิน



สถาบันน้ำนิเทศศาสตร์คุณ

แบบบ่อส่งน้ำ(ใต้ดินเหนียว)

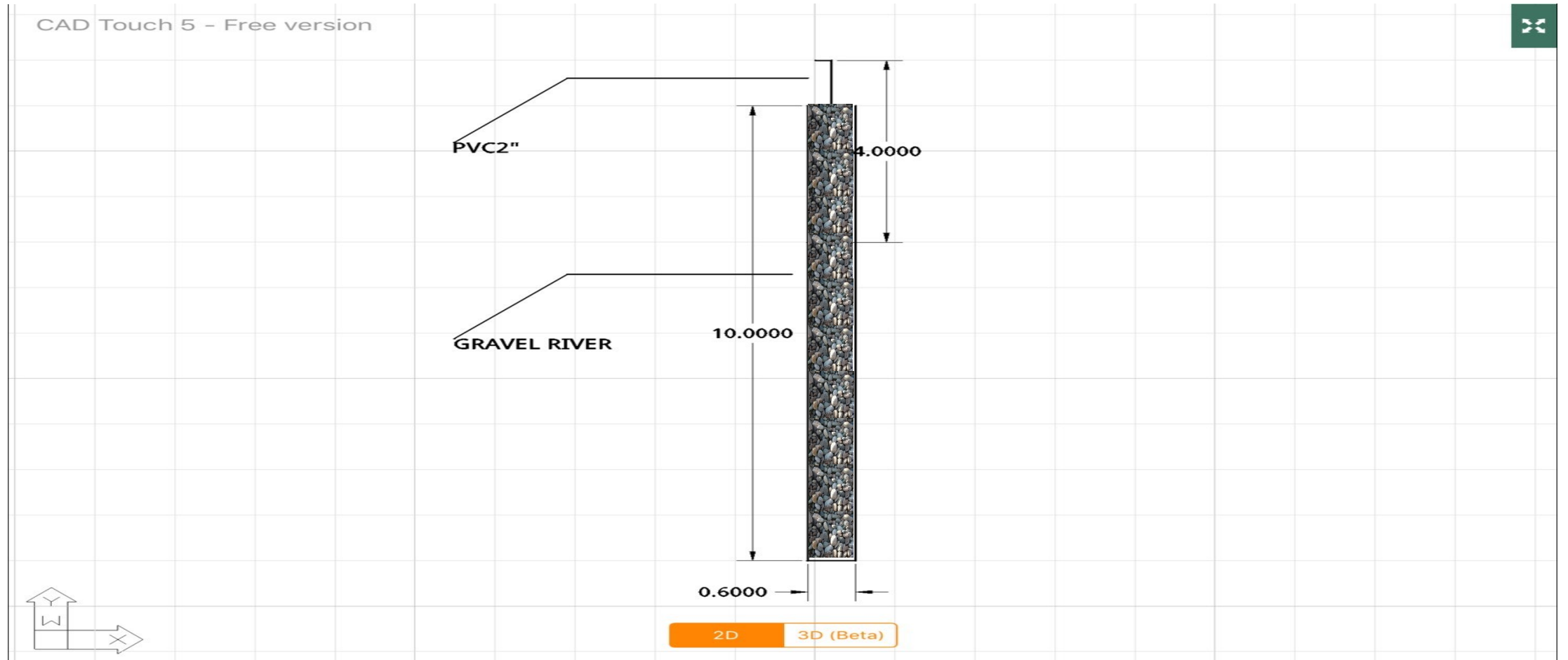

นวัตกรรมหลวงพ่อ-ธนาคารน้ำใต้ดิน



สถาบันน้ำนิเทศศาสตร์

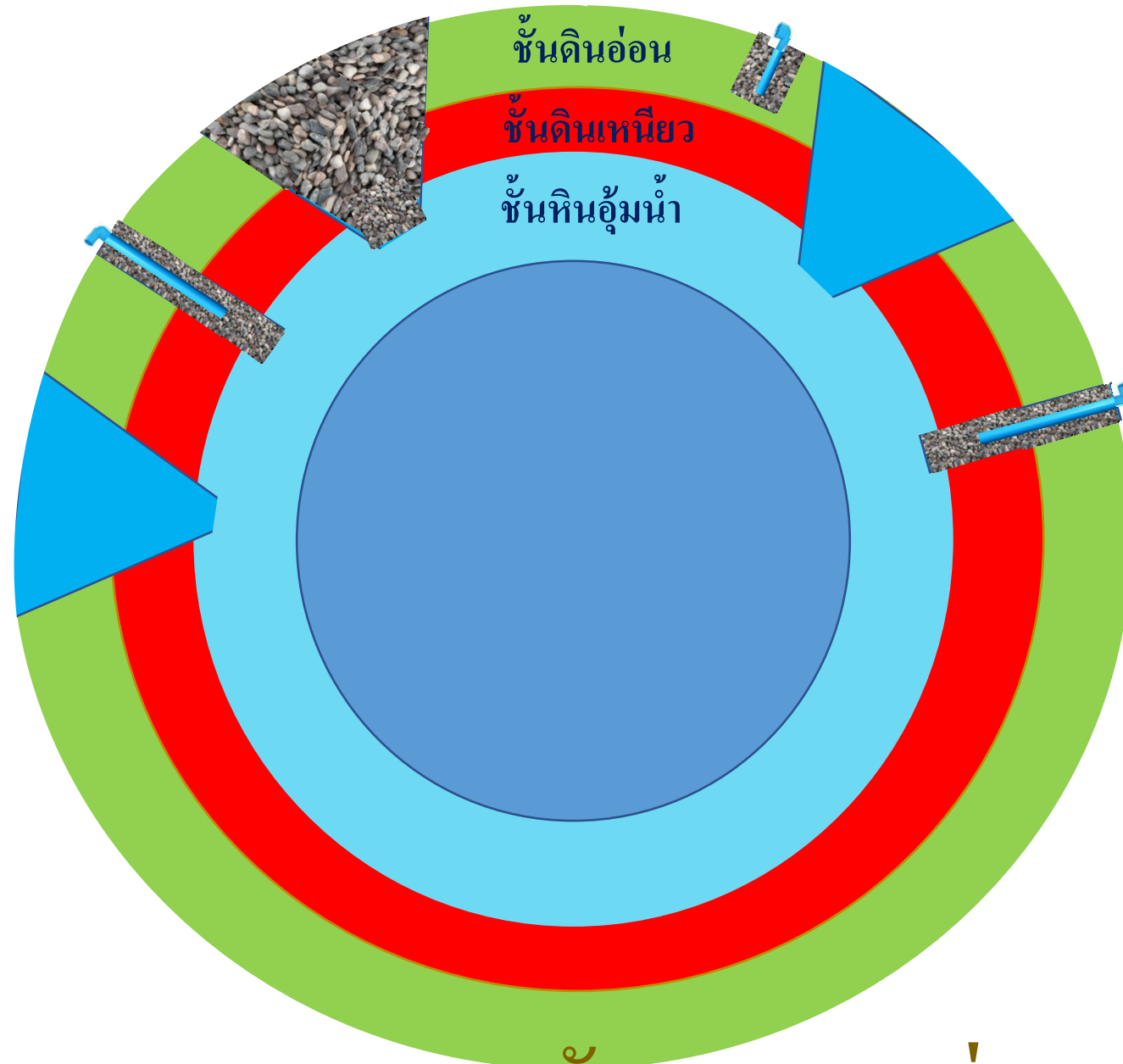

นวัตกรรมหลวงพ่อ-ธนาคารน้ำใต้ดิน



สถาบันน้ำนิเทศศาสตร์คุณ

การวางบ่อน้ำตื้น

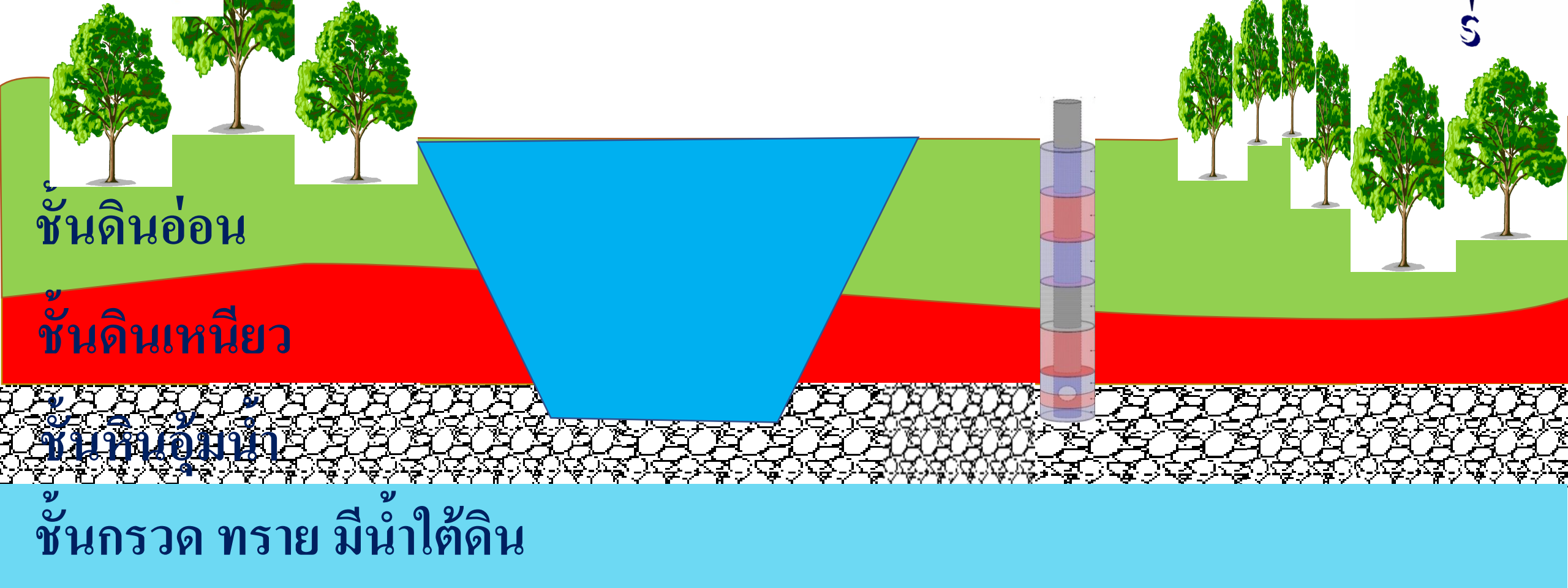

นวัตกรรมหลวงพ่อ-ธนาคารน้ำใต้ดิน

รูปแบบการวางตำแหน่งบ่อกักเก็บและส่งน้ำ

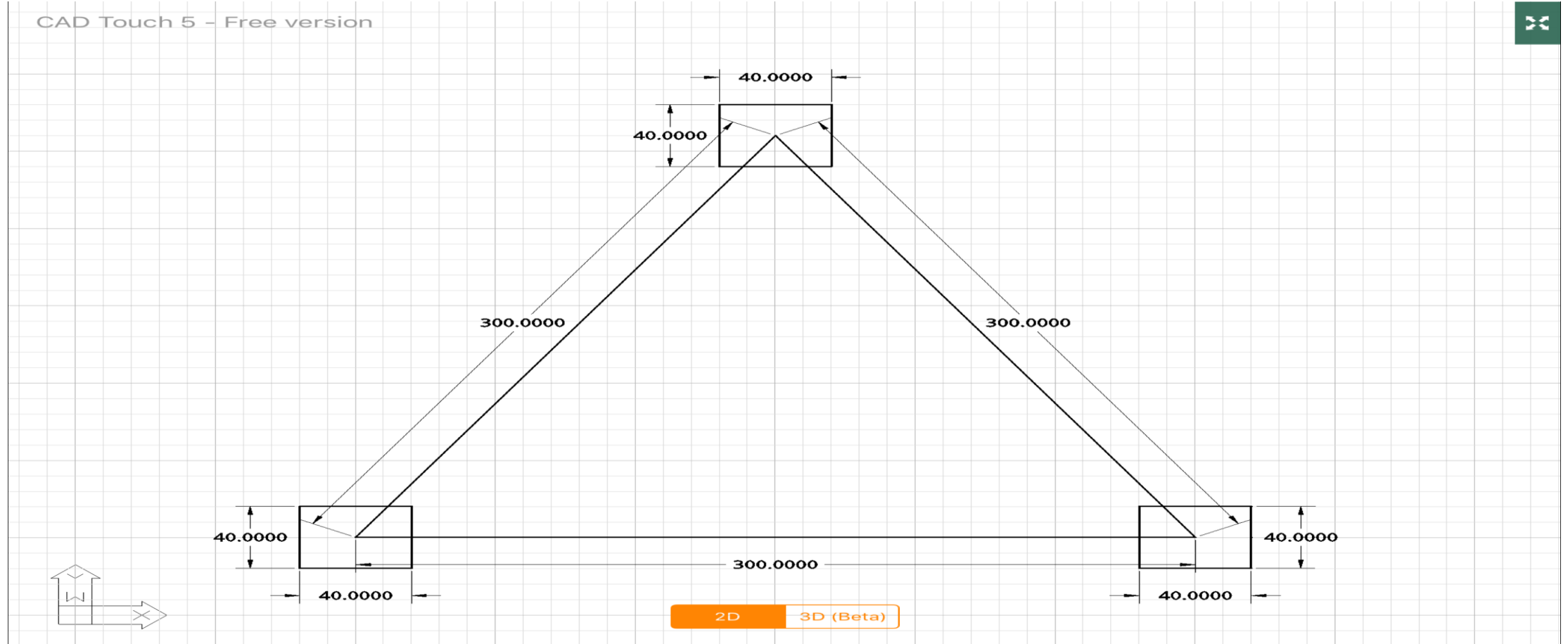

นวัตกรรมหลวงพ่อ-ธนาคารน้ำใต้ดิน



สถาบันน้ำนิเทศศาสตร์

แบบบ่อน้ำตื้น

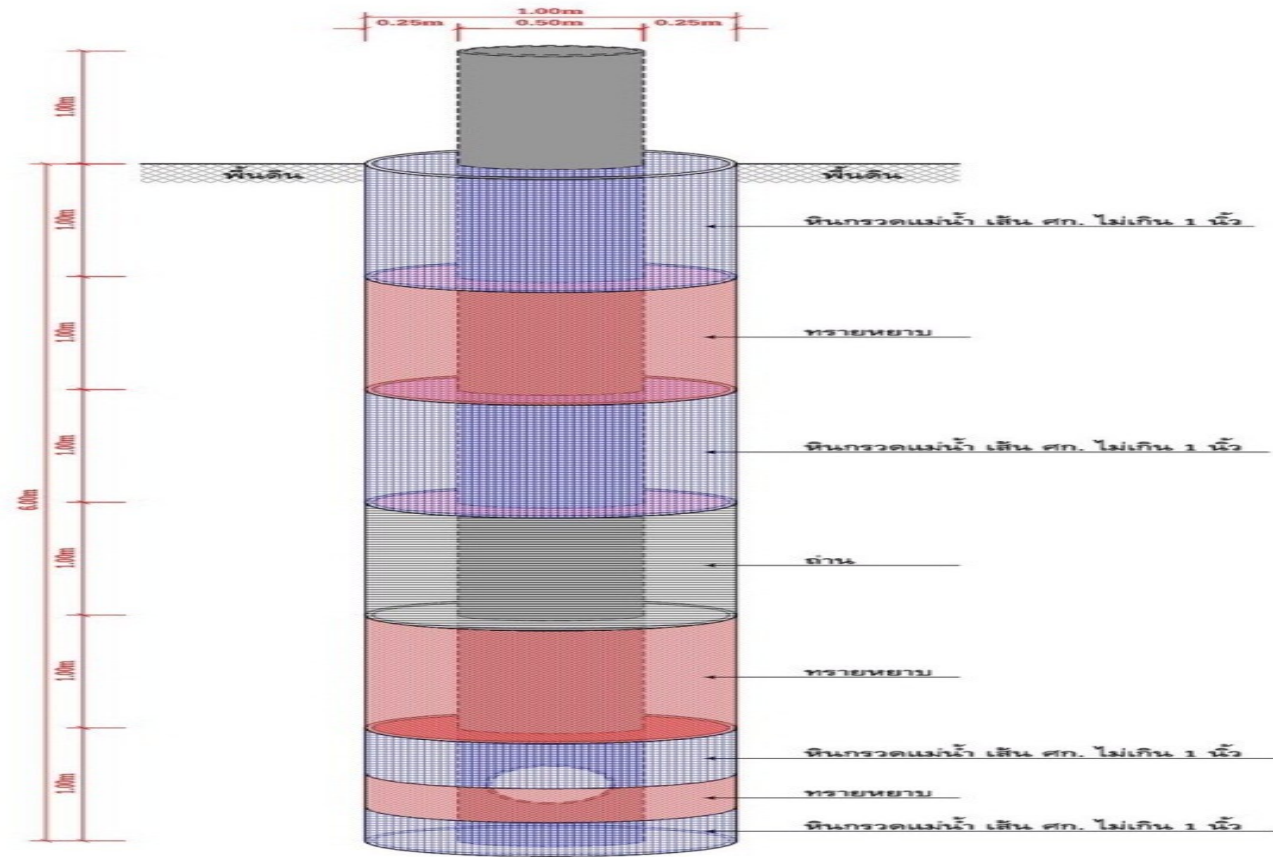

แบบแปลนบ่อน้ำตื้นชนิดเสาเข็มรูป ขนาดเส้นผ่าศูนย์กลาง 1.00 เมตร และ 0.50 เมตร สูง 6 เมตร

นวัตกรรมหลวงพ่อ-ธนาคารน้ำใต้ดิน



สถาบันน้ำวิศวกรรมคุณ

แบบบ่อกักเก็บและส่งน้ำ

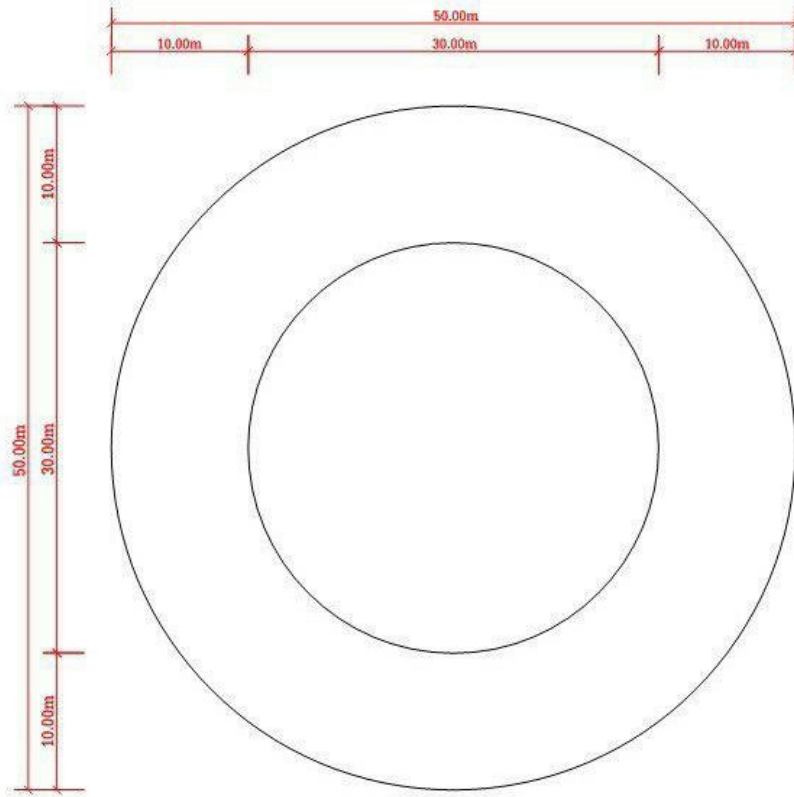

แบบแปลน
บ่อกักเก็บและส่งน้ำ ขนาดเส้นผ่านศูนย์กลาง 50 เมตร

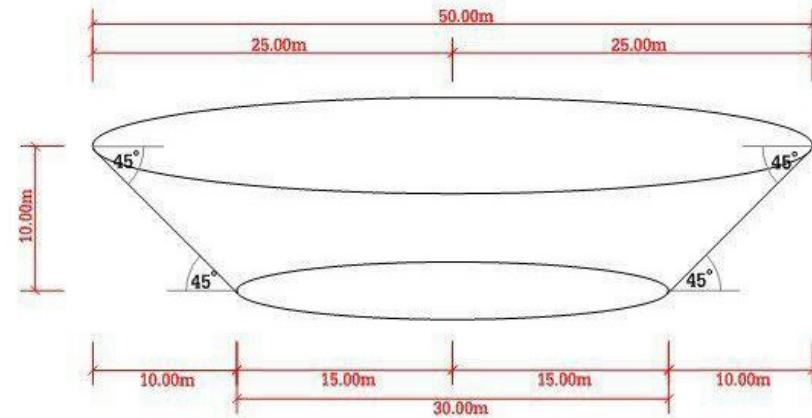

รูปด้าน
บ่อกักเก็บและส่งน้ำ ขนาดเส้นผ่านศูนย์กลาง 50 เมตร

นวัตกรรมหลวงพ่อ-ธนาคารน้ำใต้ดิน

แบบบ่อกักเก็บและส่งน้ำ

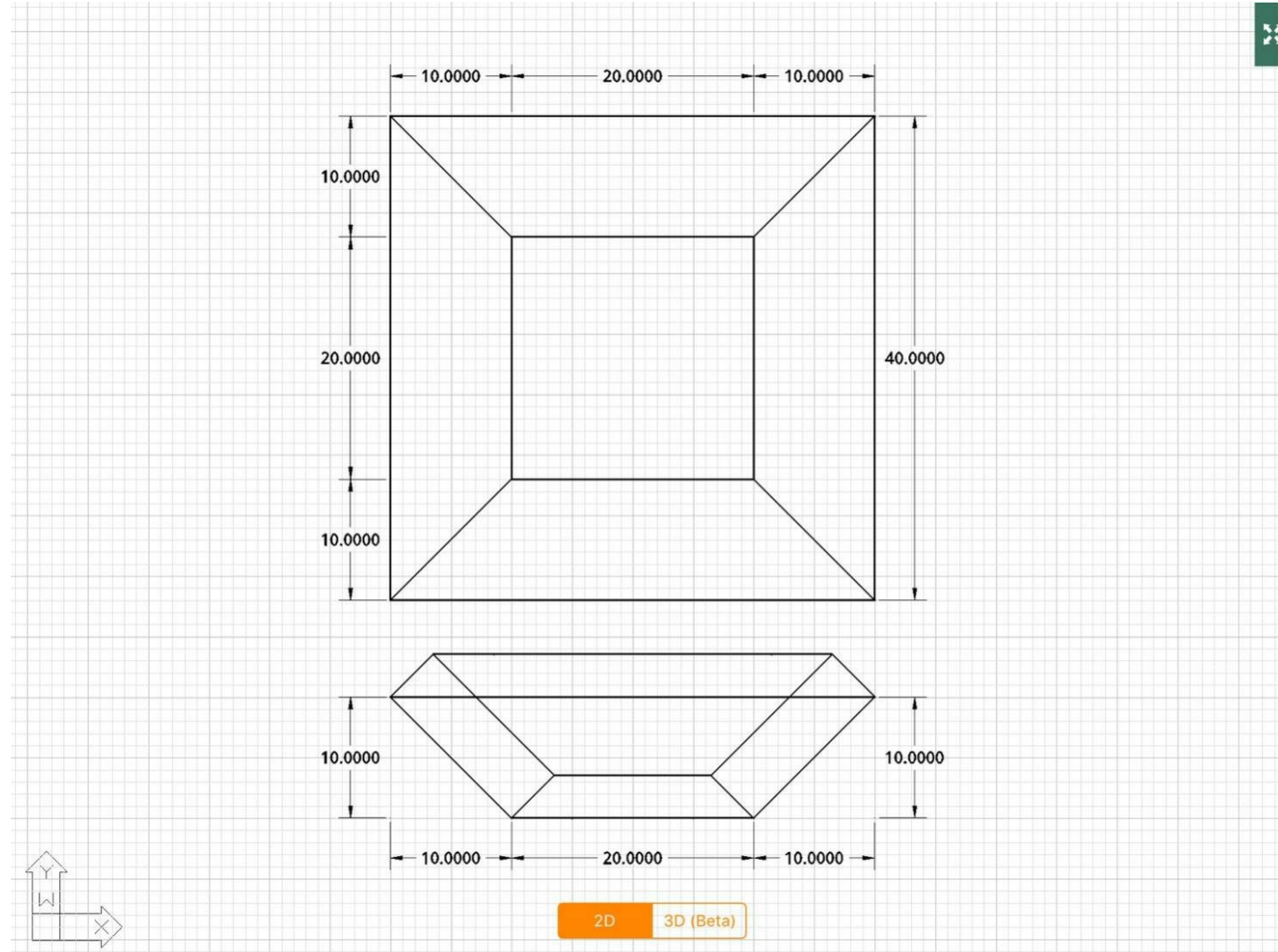

นวัตกรรมหลวงพ่อ-ธนาคารน้ำใต้ดิน

แบบบ่อกักเก็บและส่งน้ำ

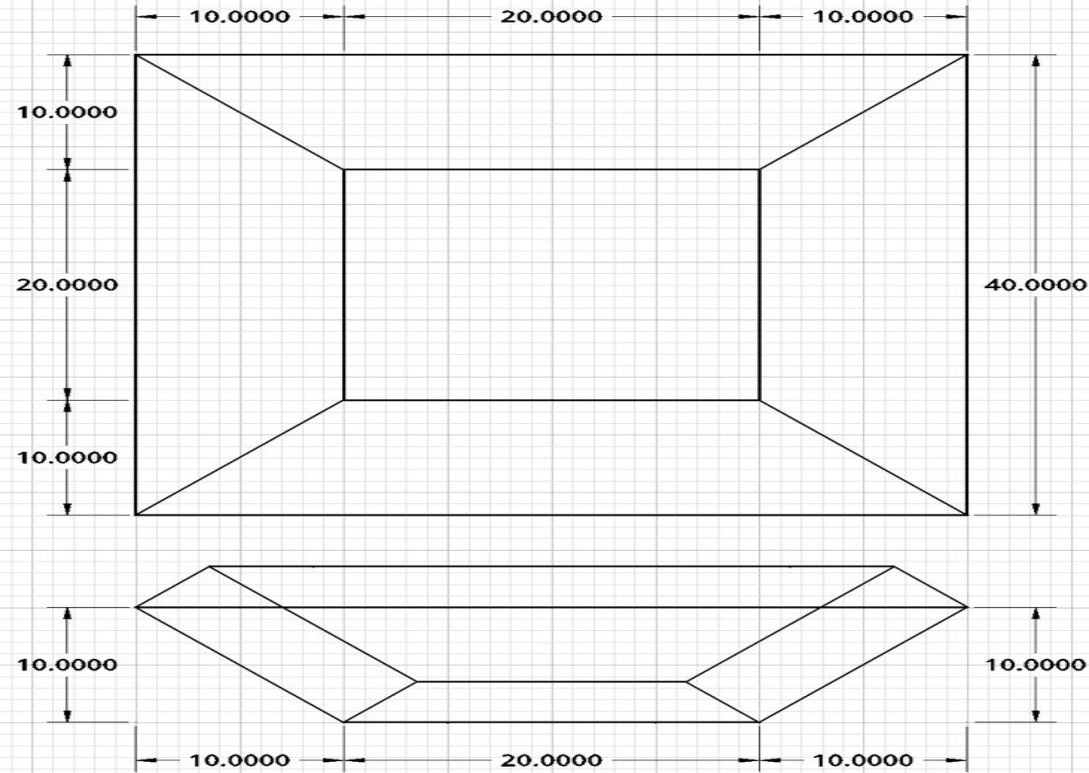

2D 3D (Beta)

นวัตกรรมหลวงพ่อ-ธนาคารน้ำใต้ดิน



สถาบันน้ำนิเทศศาสตร์คุณ

แบบบ่อส่งน้ำ(ใต้ดินเหนียว)



นวัตกรรมหลวงพ่อ-ธนาคารน้ำใต้ดิน



สถาบันน้ำแห่งประเทศไทย

แบบบ่อส่งน้ำ(ใต้ดินเหนียว)



นวัตกรรมหลวงพ่อ-ธนาคารน้ำใต้ดิน



สถาบันน้ำแห่งประเทศไทย

แบบบ่อส่งน้ำ(ใต้ดินเหนียว)



นวัตกรรมหลวงพ่อ-ธนาคารน้ำใต้ดิน



สถาบันน้ำนิเทศศาสตร์คุณ

บ่อกักเก็บและส่งน้ำ



นวัตกรรมหลวงพ่อ-ธนาคารน้ำใต้ดิน



สถาบันน้ำนิเทศศาสตร์

แบบบ่อส่งน้ำ(ใต้ดินเหนียว)



นวัตกรรมหลวงพ่อ-ธนาคารน้ำใต้ดิน



สถาบันน้ำนิเทศศาสตร์คุณ

แบบบ่อส่งน้ำ(ใต้ดินเหนียว)



นวัตกรรมหลวงพ่อ-ธนาคารน้ำใต้ดิน



สถาบันน้ำนิเทศศาสตร์คุณ

หินแม่น้ำ



นวัตกรรมหลวงพ่อ-ธนาคารน้ำใต้ดิน



สถาบันน้ำมีเทคโนโลยี

แบบบ่อส่งน้ำ(ใต้ดินเหนียว)



นวัตกรรมหลวงพ่อ-ธนาคารน้ำใต้ดิน



สถาบันน้ำมีพิศดารคุณ

แบบบ่อส่งน้ำ(ใต้ดินเหนียว)



นวัตกรรมหลวงพ่อ-ธนาคารน้ำใต้ดิน



สถาบันน้ำและเทคโนโลยี
ชลประทาน

แบบบ่อส่งน้ำ(ใต้ดินเหนียว)



นวัตกรรมหลวงพ่อ-ธนาคารน้ำใต้ดิน



สถาบันน้ำนิเทศศาสตร์คุณ

แบบบ่อส่งน้ำ(ใต้ดินเหนียว)



นวัตกรรมหลวงพ่อ-ธนาคารน้ำใต้ดิน



สถาบันน้ำนิเทศศาสตร์

ประเภทการวางตำแหน่งบ่อักเก็บและส่งน้ำ(เก็บบ่อเก่า)

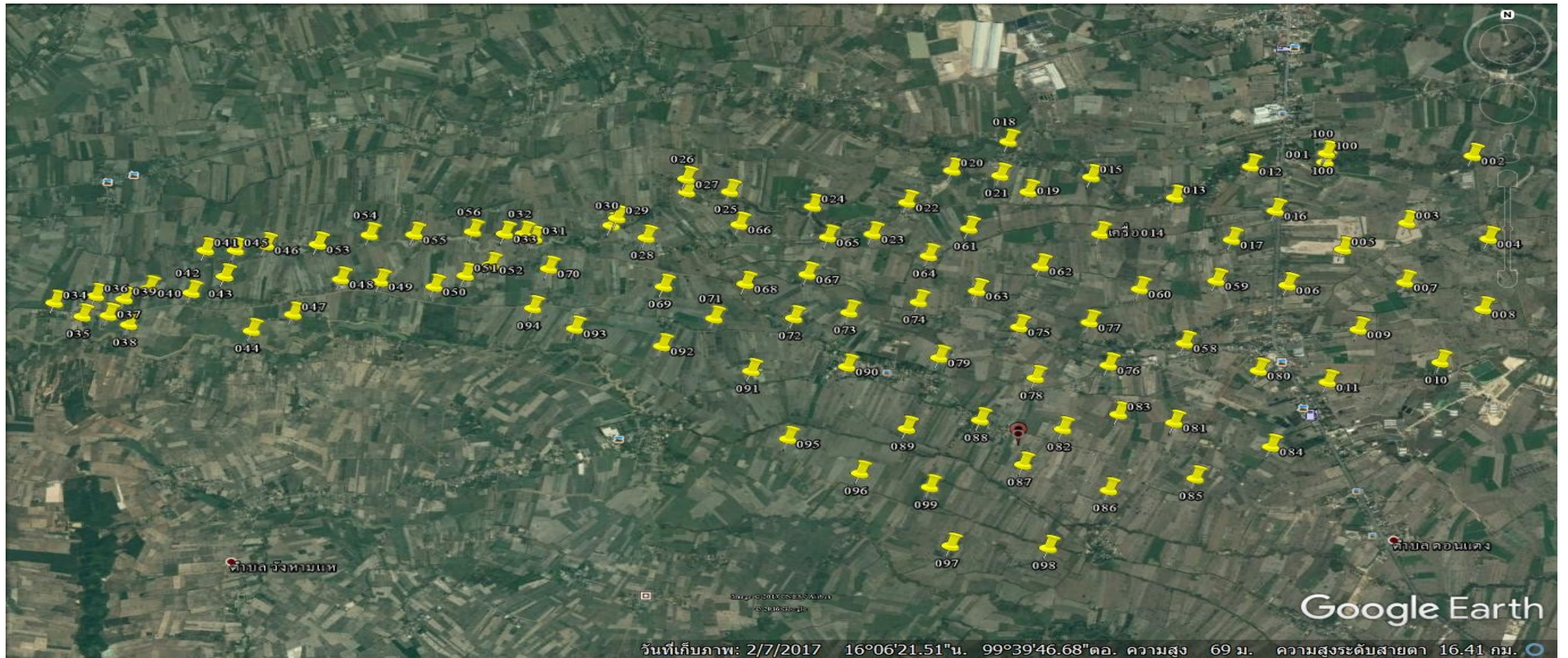

นวัตกรรมหลวงพ่อ-ธนาคารน้ำใต้ดิน



สถาบันน้ำนิเทศศาสตร์คุณ

บ่อกักเก็บและส่งน้ำ



นวัตกรรมหลวงพ่อ-ธนาคารน้ำใต้ดิน



สถาบันน้ำนิเทศศาสตร์คุณ

บ่อกักเก็บและส่งน้ำ



นวัตกรรมหลวงพ่อ-ธนาคารน้ำใต้ดิน



สถาบันน้ำนิเทศศาสตร์คุณ

บ่อกักเก็บและส่งน้ำ



นวัตกรรมหลวงพ่อ-ธนาคารน้ำใต้ดิน



สถาบันน้ำนิเทศศาสตร์คุณ

บ่อกักเก็บและส่งน้ำ



นวัตกรรมหลวงพ่อ-ธนาคารน้ำใต้ดิน



สถาบันน้ำนิเทศศาสตร์คุณ

บ่อกักเก็บและส่งน้ำ



นวัตกรรมหลวงพ่อ-ธนาคารน้ำใต้ดิน



สถาบันน้ำนิเทศศาสตร์คุณ

บ่อกักเก็บและส่งน้ำ



นวัตกรรมหลวงพ่อ-ธนาคารน้ำใต้ดิน



สถาบันน้ำนิเทศศาสตร์คุณ

บ่อกักเก็บและส่งน้ำ



นวัตกรรมหลวงพ่อ-ธนาคารน้ำใต้ดิน



สถาบันน้ำนิเทศศาสตร์คุณ

บ่อกักเก็บและส่งน้ำ



นวัตกรรมหลวงพ่อ-ธนาคารน้ำใต้ดิน



สถาบันน้ำนิเทศศาสตร์คุณ

บ่อกักเก็บและส่งน้ำ



นวัตกรรมหลวงพ่อ-ธนาคารน้ำใต้ดิน



สถาบันน้ำนิเทศศาสตร์คุณ

บ่อกักเก็บและส่งน้ำ



นวัตกรรมหลวงพ่อ-ธนาคารน้ำใต้ดิน



สถาบันนันทิเทศาณคุณ

วัดไถลกังวล อ.หันคา จ.ชัยนาท



นวัตกรรมหลวงปู่-ธนาการนำไต้ดิน



สถาบันน้ำนิเทศศาสตร์คุณ

บ่อกักเก็บและส่งน้ำ



นวัตกรรมหลวงพ่อ-ธนาคารน้ำใต้ดิน



สถาบันน้ำนิเทศศาสตร์คุณ

บ่อกักเก็บและส่งน้ำ



นวัตกรรมหลวงพ่อ-ธนาคารน้ำใต้ดิน



สถาบันน้ำนิเทศศาสตร์คุณ

บ่อกักเก็บและส่งน้ำ



นวัตกรรมหลวงพ่อ-ธนาคารน้ำใต้ดิน



สถาบันน้ำนิเทศศาสตร์คุณ

บ่อกักเก็บและส่งน้ำแบบปิด



นวัตกรรมหลวงพ่อ-ธนาคารน้ำใต้ดิน



สถาบันน้ำประเทศไทย

บ่อกักเก็บและส่งน้ำ



นวัตกรรมหลวงพ่อ-ธนาคารน้ำใต้ดิน



สถาบันน้ำนิเทศศาสตร์คุณ

บ่อกักเก็บและส่งน้ำ



นวัตกรรมหลวงพ่อ-ธนาคารน้ำใต้ดิน



สถาบันน้ำนิเทศศาสตร์คุณ

บ่อกักเก็บและส่งน้ำ



นวัตกรรมหลวงพ่อ-ธนาคารน้ำใต้ดิน



สถาบันน้ำนิเทศศาสตร์คุณ

บ่อกักเก็บและส่งน้ำ



นวัตกรรมหลวงพ่อ-ธนาคารน้ำใต้ดิน



สถาบันน้ำนิเทศศาสตร์คุณ

บ่อกักเก็บและส่งน้ำแบบปิด



นวัตกรรมหลวงพ่อ-ธนาคารน้ำใต้ดิน



สถาบันน้ำเพื่อเสาะคุณ

บ่อกักเก็บและส่งน้ำแบบปิด



นวัตกรรมหลวงพ่อ-ธนาคารน้ำใต้ดิน



สถาบันน้ำนิเทศศาสตร์คุณ

บ่อกักเก็บและส่งน้ำแบบปิด



นวัตกรรมหลวงพ่อ-ธนาคารน้ำใต้ดิน



วัดบุญเรืองสุวรรณาราม



นวัตกรรมการหลวงพ่อ-ธนาการน้ำใต้ดิน



วัดอสงศิลาวาส



นวัตกรรมการหลวงพ่อ-ธนาคารน้ำใต้ดิน



สถาบันน้ำนิเทศศาสตร์

วัดจำปา



นวัตกรรมการหลวงพ่อ-ธนาคารน้ำใต้ดิน



วัดป่าปู่หล้า



นวัตกรรมการหลวงพ่อ-ธนาคารน้ำใต้ดิน



วัดป่าบ้านเศรษฐี



นวัตกรรมการหลวงพ่อ-ธนาการน้ำใต้ดิน



สถาบันน้ำนิเทศศาสตร์

วัดป่าหนองอ้อ



นวัตกรรมการหลวงพ่อ-ธนาการน้ำใต้ดิน



สถาบันน้ำนิเทศศาสตร์

ผลที่ได้รับ



นวัตกรรมหลวงพ่อ-ธนาคารน้ำใต้ดิน



สถาบันน้ำเพื่อเสถียรภาพ

ผลที่ได้รับ



นวัตกรรมหลวงพ่อ-ธนาคารน้ำใต้ดิน



สถาบันน้ำนิเทศศาสตร์คุณ

การกักเก็บและส่งน้ำระดับผิวดิน (เก็บบนดินเหนียว)

นวัตกรรมหลวงพ่อ-ธนาคารน้ำใต้ดิน



สถาบันน้ำนิเทศศาสตร์

แบบบ่อส่งน้ำ(บนดินเหนียว)

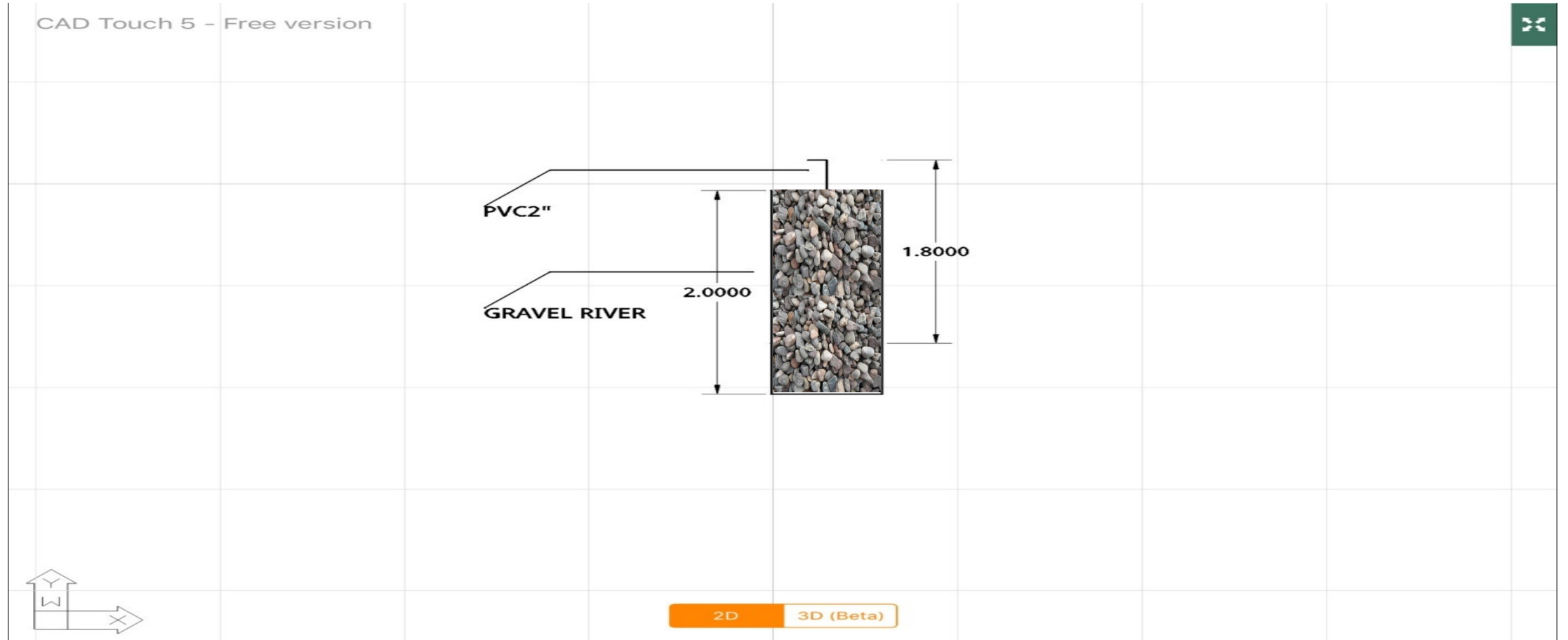

นวัตกรรมหลวงพ่อ-ธนาคารน้ำใต้ดิน



สถาบันน้ำและเทคโนโลยี
การประปา

บ่อปิดแก้ไขน้ำท่วมขังและส่งน้ำระดับผิวดิน



นวัตกรรมหลวงพ่อ-ธนาคารน้ำใต้ดิน



สถาบันน้ำนิเทศศาสตร์

บ่อปิดเก็บน้ำท่วมขังและส่งน้ำระดับผิวดิน



นวัตกรรมหลวงพ่อ-ธนาคารน้ำใต้ดิน



สถาบันน้ำเพื่อประชาชน

บ่อปิดแก้ไขน้ำท่วมขังและส่งน้ำระดับผิวดิน



นวัตกรรมหลวงพ่อ-ธนาคารน้ำใต้ดิน



สถาบันน้ำเพื่อศานคุณ

บ่อปิดแก้ไขน้ำท่วมขังและส่งน้ำระดับผิวดิน



นวัตกรรมหลวงพ่อ-ธนาคารน้ำใต้ดิน



สถาบันน้ำทิพย์ศาสนาพุทธ

บ่อปิดแก้ไขน้ำท่วมขังและส่งน้ำระดับผิวดิน



นวัตกรรมหลวงพ่อ-ธนาคารน้ำใต้ดิน



สถาบันน้ำแห่งประเทศไทย

บ่อปิดแก้ไขน้ำท่วมขังและส่งน้ำระดับผิวดิน



นวัตกรรมหลวงพ่อ-ธนาคารน้ำใต้ดิน



สถาบันน้ำแห่งประเทศไทย

บ่อปิดแก้ไขน้ำท่วมขังและส่งน้ำระดับผิวดิน



นวัตกรรมหลวงพ่อ-ธนาคารน้ำใต้ดิน



สถาบันน้ำเพื่อศานคุณ

บ่อปิดแก้ไขน้ำท่วมขังและส่งน้ำระดับผิวดิน



นวัตกรรมหลวงปู่-ธนากรน้ำใต้ดิน



สถาบันน้ำนิเทศศาสตร์คุณ

บ่อปิดแก้ไขน้ำท่วมขังและส่งน้ำระดับพื้นดิน



นวัตกรรมหลวงพ่อ-ธนาคารน้ำใต้ดิน



สถาบันน้ำทิพย์ศาสนาพุทธ

บ่อปิดแก้ไขน้ำท่วมขังและส่งน้ำระดับพื้นดิน



นวัตกรรมหลวงปู่-ธนาการน้ำใต้ดิน



สถาบันน้ำมีเทศาณคุณ

บ่อบาดน้ำทำมขังและส่งน้ำระดับผิวดิน



นวัตกรรมหลวงพ่อ-ธนาคารน้ำใต้ดิน



สถาบันน้ำนิเทศศาสตร์คุณ

บ่อปิดแก้ไขน้ำท่วมขังและส่งน้ำระดับผิวดิน



นวัตกรรมหลวงพ่อ-ธนาคารน้ำใต้ดิน



สถาบันน้ำเพื่อสุขภาพ

บ่อบาดน้ำท่วมขังและส่งน้ำระดับผิวดิน



นวัตกรรมหลวงพ่อ-ธนาคารน้ำใต้ดิน



สถาบันน้ำเพื่อศานคุณ

บ่อบาดน้ำท่วมขังและส่งน้ำระดับผิวดิน



นวัตกรรมหลวงพ่อ-ธนาคารน้ำใต้ดิน



สถาบันน้ำเพื่อความอุดมสมบูรณ์

บ่อปิดเก็บน้ำท่วมขังและส่งน้ำระดับผิวดิน



นวัตกรรมหลวงพ่อ-ธนาคารน้ำใต้ดิน



สถาบันน้ำมีเทศาณคุณ

บ่อบีดแก้ไขน้ำท่วมขังและส่งน้ำระดับผิวดิน



นวัตกรรมหลวงพ่อ-ธนาคารน้ำใต้ดิน



สถาบันน้ำเพื่อความยั่งยืน

บ่อปิดแก้ไขน้ำท่วมขังและส่งน้ำระดับผิวดิน



นวัตกรรมหลวงพ่อ-ธนาคารน้ำใต้ดิน



สถาบันน้ำแห่งประเทศไทย

บ่อปิดแก้ไขน้ำท่วมขังและส่งน้ำระดับผิวดิน



นวัตกรรมหลวงพ่อ-ธนาคารน้ำใต้ดิน



สถาบันน้ำเพื่อศานคุณ

บ่อปิดแก้ไขน้ำท่วมขังและส่งน้ำระดับผิวดิน



นวัตกรรมหลวงพ่อ-ธนาคารน้ำใต้ดิน



สถาบันน้ำนิเทศศาสตร์คุณ

บ่อปิดแก้ไขน้ำท่วมขังและส่งน้ำระดับผิวดิน



นวัตกรรมหลวงพ่อ-ธนาคารน้ำใต้ดิน



สถาบันน้ำเพื่อความอุดม

บ่อปิดเก็บน้ำท่วมขังและส่งน้ำระดับผิวดิน



นวัตกรรมหลวงพ่อ-ธนาคารน้ำใต้ดิน



สถาบันน้ำนิเทศศาสตร์คุณ

บ่อเปิดแก้ไขน้ำท่วมขังและส่งน้ำระดับผิวดิน



นวัตกรรมหลวงพ่อ-ธนาคารน้ำใต้ดิน



บ่อบาดน้ำทำมขังและต่งน้ำระดับผิวดิน



นวัตกรรมหลวงพ่อ-ธนาคารน้ำใต้ดิน



สถาบันน้ำพิศดารนคร

บ่อปิดแก้ไขน้ำท่วมขังและส่งน้ำระดับผิวดิน



นวัตกรรมหลวงพ่อ-ธนาคารน้ำใต้ดิน



สถาบันน้ำเพื่อศานคุณ

บ่อปิดแก้ไขน้ำท่วมขังและส่งน้ำระดับผิวดิน



นวัตกรรมหลวงพ่อ-ธนาคารน้ำใต้ดิน



สถาบันน้ำนิเทศศาสตร์คุณ

บ่อปิดแก้ไขน้ำท่วมขังและส่งน้ำระดับผิวดิน



นวัตกรรมหลวงพ่อ-ธนาคารน้ำใต้ดิน



สถาบันน้ำนิเทศศาสตร์คุณ

บ่อปิดแก้ไขน้ำท่วมขังและส่งน้ำระดับผิวดิน



นวัตกรรมหลวงพ่อ-ธนาคารน้ำใต้ดิน



สถาบันน้ำแห่งประเทศไทย

บ่อเปิดแก้ไขน้ำท่วมขังและส่งน้ำระดับผิวดิน



นวัตกรรมหลวงพ่อ-ธนาคารน้ำใต้ดิน



สถาบันน้ำเพื่อเสถียรภาพ

บ่อปิดแก้ไขน้ำท่วมขังและส่งน้ำระดับผิวดิน



นวัตกรรมหลวงพ่อ-ธนาคารน้ำใต้ดิน



สถาบันน้ำนิเทศศาสตร์คุณ

บ่อปิดแก้ไขน้ำท่วมขังและส่งน้ำระดับผิวดิน



นวัตกรรมหลวงพ่อ-ธนาคารน้ำใต้ดิน



สถาบันน้ำเพื่อความอุดม

บ่อปิดแก้ไขน้ำท่วมขังและส่งน้ำระดับผิวดิน



นวัตกรรมหลวงพ่อ-ธนาคารน้ำใต้ดิน



บ่อปิดแก้ไขน้ำท่วมขังและส่งน้ำระดับผิวดิน

สถาบันน้ำเพื่อสุขภาพคุณ



นวัตกรรมหลวงพ่อ-ธนาคารน้ำใต้ดิน



สถาบันน้ำนิเทศศาสตร์คุณ

บ่อปิดแก้ไขน้ำท่วมขังและส่งน้ำระดับผิวดิน



นวัตกรรมหลวงพ่อ-ธนาคารน้ำใต้ดิน



สถาบันน้ำเพื่อศานคุณ

บ่อปิดแก้ไขน้ำท่วมขังและส่งน้ำระดับผิวดิน



นวัตกรรมหลวงพ่อ-ธนาคารน้ำใต้ดิน



สถาบันน้ำเพื่อศานคุณ

บ่อปิดแก๊สน้ำท่วมขังและส่งน้ำระดับผิวดิน



นวัตกรรมหลวงพ่อ-ธนาคารน้ำใต้ดิน



สถาบันน้ำเพื่อสุขภาพคุณ

บ่อปิดเก็บน้ำท่วมขังและส่งน้ำระดับผิวดิน



นวัตกรรมหลวงพ่อ-ธนาคารน้ำใต้ดิน



สถาบันน้ำเพื่อศานคุณ

บ่อปิดแก้ไขน้ำท่วมขังและส่งน้ำระดับผิวดิน



นวัตกรรมหลวงพ่อ-ธนาคารน้ำใต้ดิน



สถาบันน้ำเพื่อสุขภาพ

บ่อปิดกั้นน้ำท่วมขังและส่งน้ำระดับผิวดิน



นวัตกรรมหลวงพ่อ-ธนาคารน้ำใต้ดิน